

外壁仕上 凡例			
A	柱梁: アルミパネル 4-8E	F	アルミ手摺 (ガラス)
B	閉柱: スチール塗装 (耐火塗装)	G	壁種: アルミハンドレスタイプ09
C	ブレース: スチール塗装 (耐火塗装)	H	アルミ製扉木
D	アルミパネル 4-8E	I	防風スクリーン (ガラス入)
E	外壁: EPF フッ素樹脂塗装	J	アルミ製庇

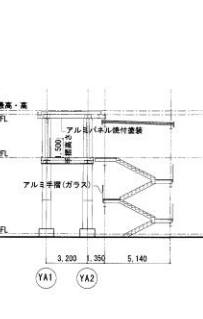

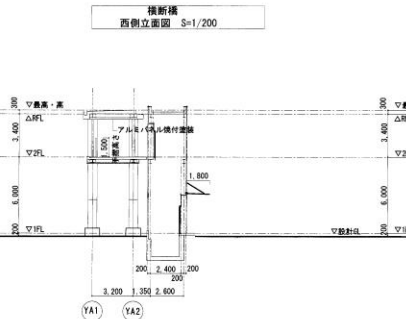

横断橋 矩計図 S=1/50

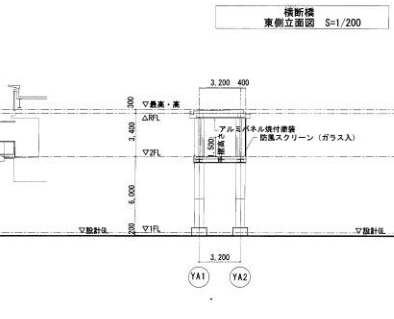
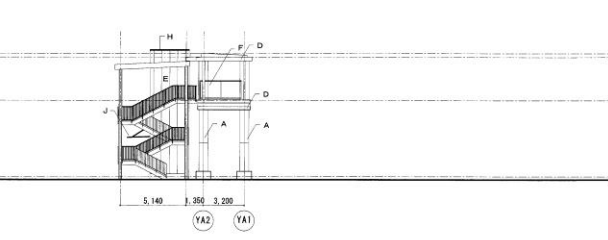
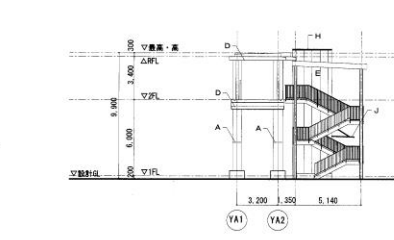
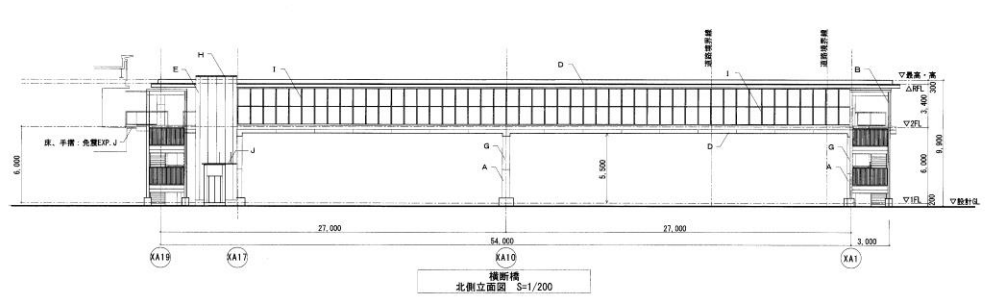
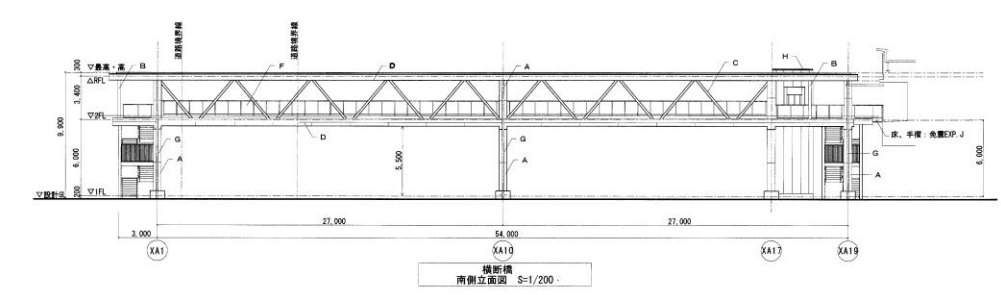
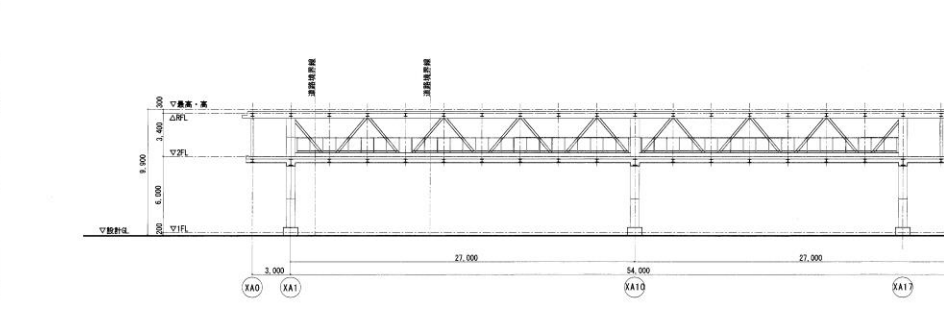
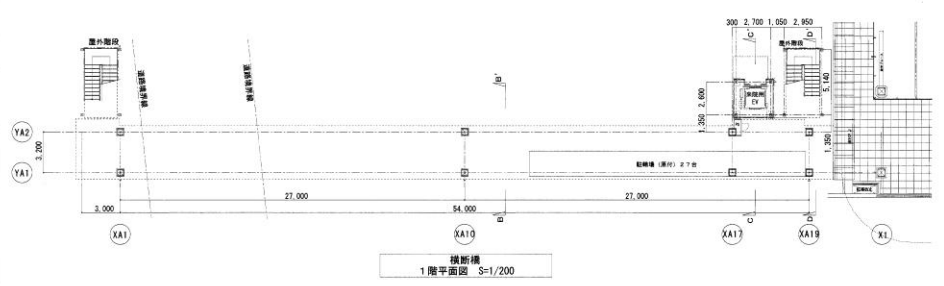
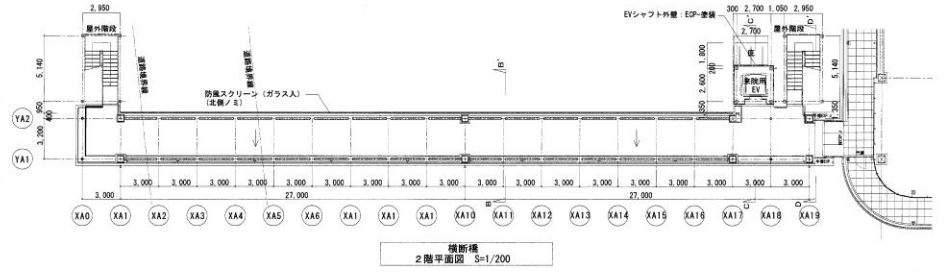
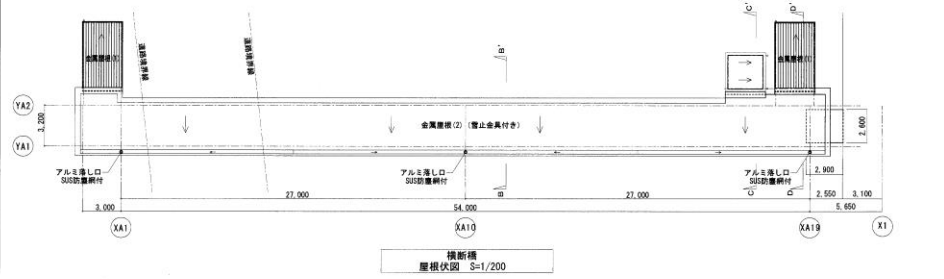
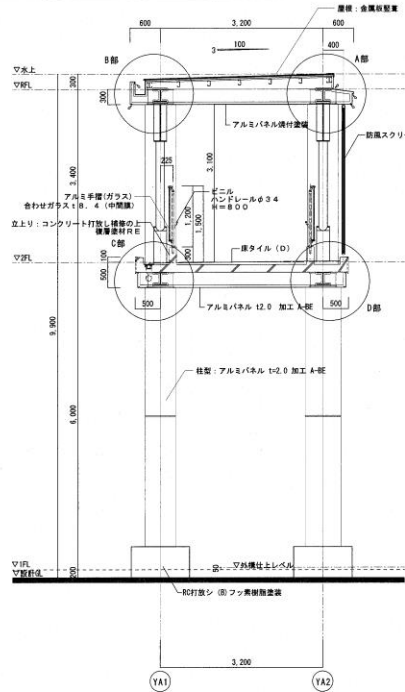
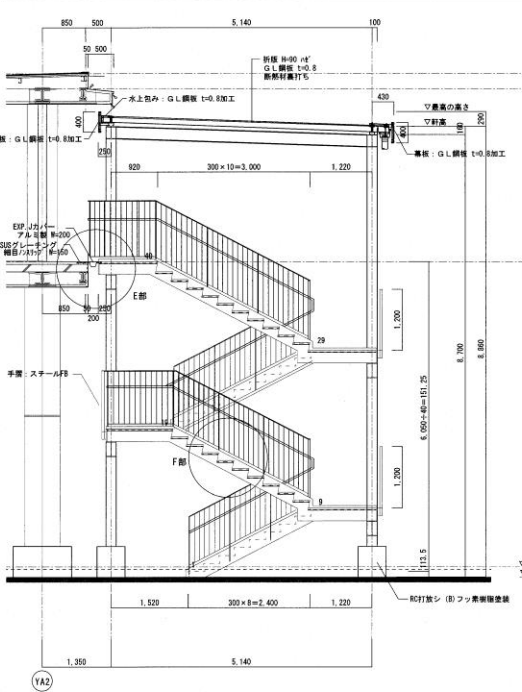

屋外階段 矩計図 S=1/50

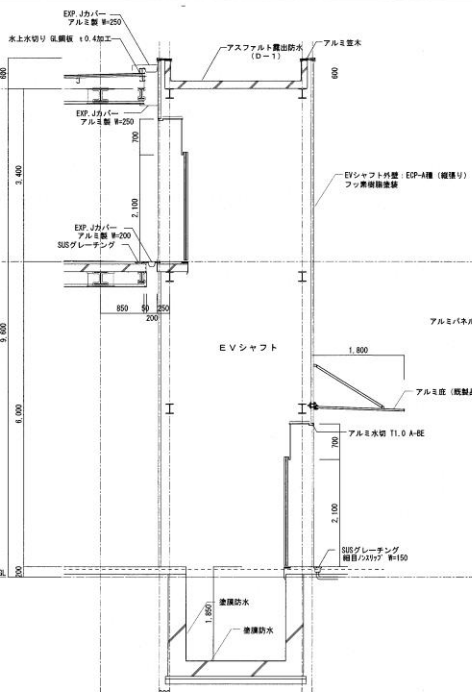

EVシャフト 矩計図 S=1/50

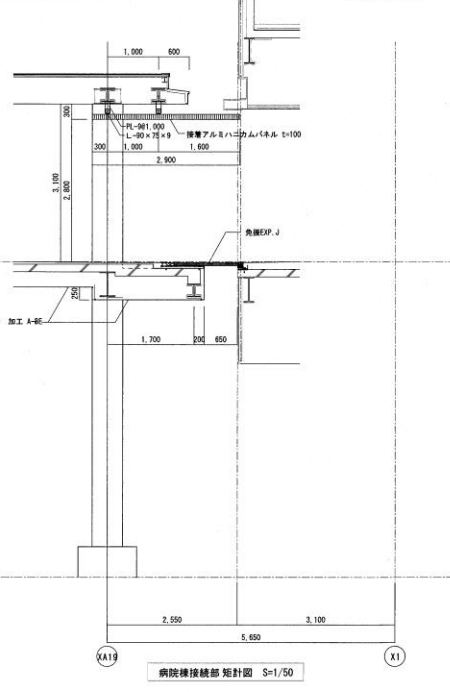

病院棟接続部 矩計図 S=1/50

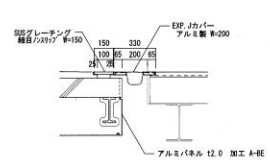

E部詳細図 S=1/20

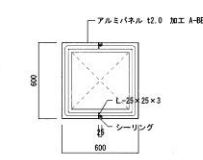

F部詳細図 S=1/20

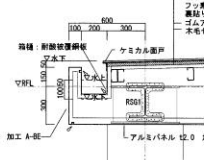

B部詳細図 S=1/20

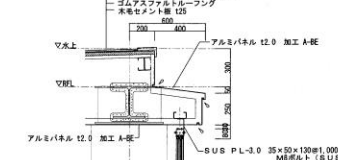

A部詳細図 S=1/20

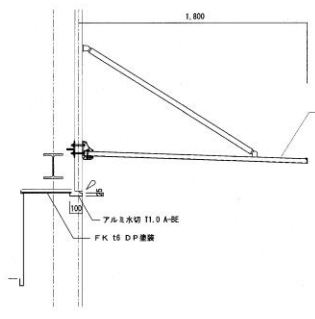

アルミ応詳細図 S=1/20

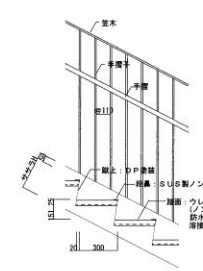

F部詳細図 S=1/20

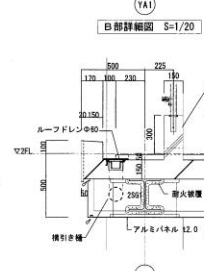

C部詳細図 S=1/20

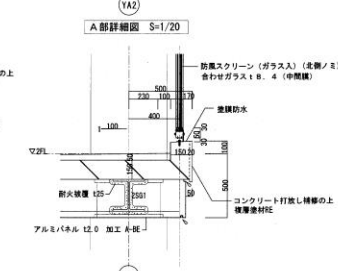

D部詳細図 S=1/20

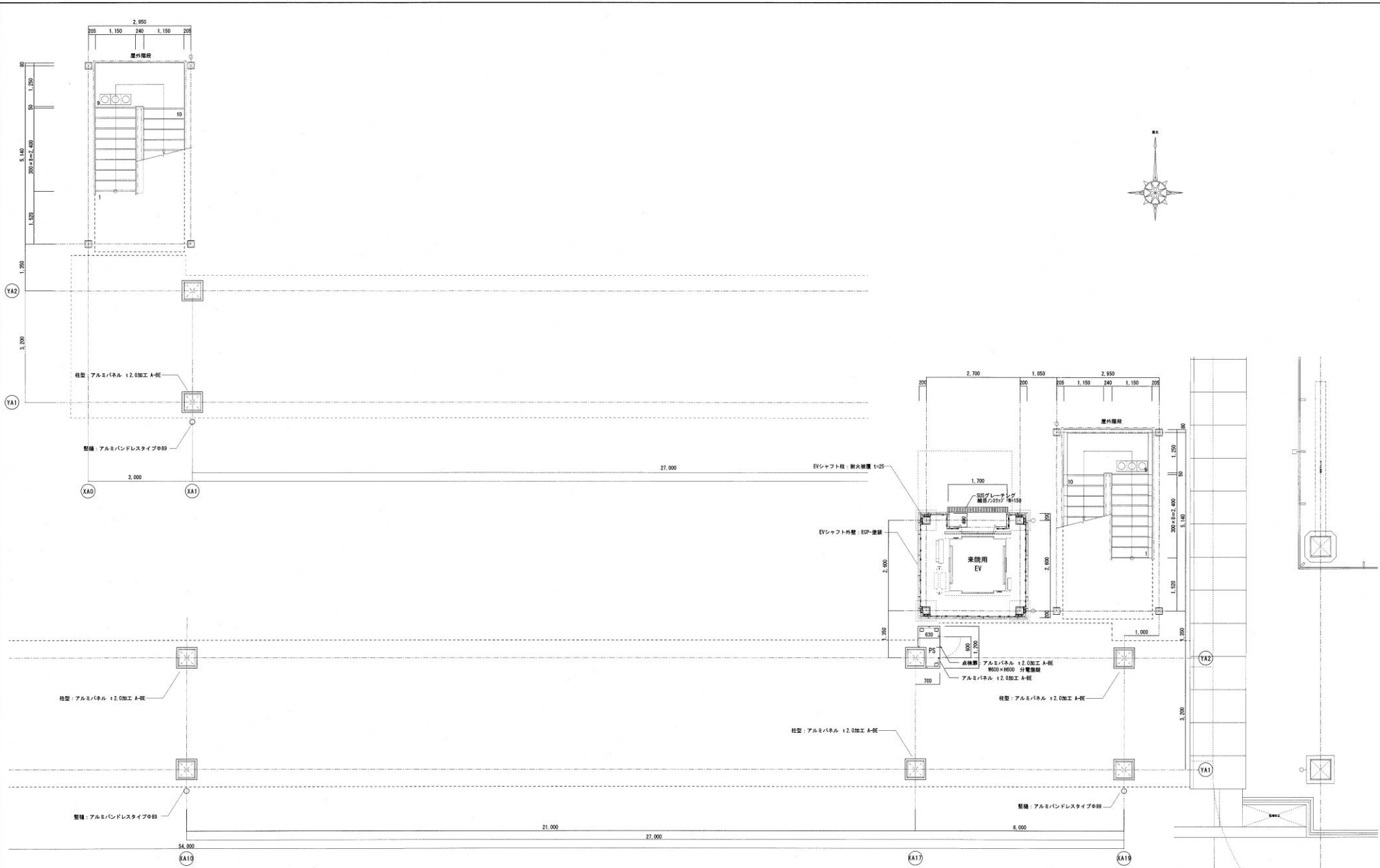

横断機
1階平面詳細図 S=1/50

地方独立行政法人
広島市立病院機構
Hiroshima City Hospital Organization

本部事務局 安佐市民病院整備室

内藤・シグマ設計共同企業体

広島市南区元町1丁目3番20号
-総機室: 宮野 芳巳 (建築設計23356号)
-総機室1F事務: 上島和彦 (建築設計181120号)



一級建築士: 藤原 隆雄 (建築設計23356号)
二級建築士: 矢口 三宏
建築士事務所: 内藤・シグマ設計共同企業体 (〒733-0292 広島市南区元町1丁目3番20号)
一級建築士: 藤原 隆雄 (建築設計23356号)
二級建築士: 矢口 三宏 (建築設計23356号)
4年 甲種
建築士事務所: 内藤・シグマ設計共同企業体 (〒733-0292 広島市南区元町1丁目3番20号)

工事名: 広島市立新安佐市民病院(仮称)新築その他工事

図名: 横断機 平面詳細図(1)

縮尺: A1:1/50
A2:1/100

図章: A-307